

Targetti Collection

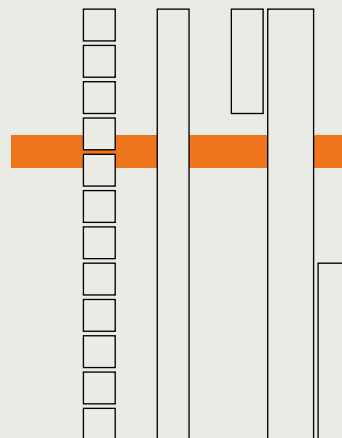
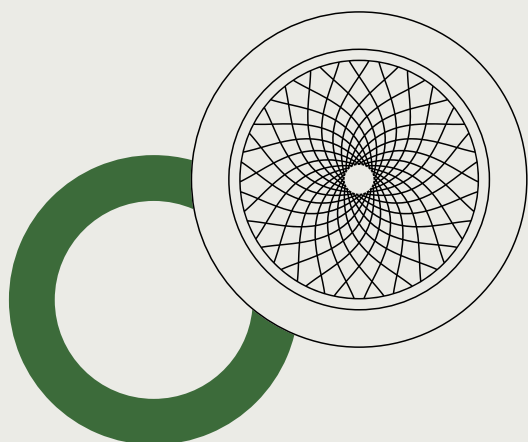

LIGHTING UPDATES
MARCH 2026

Targetti Collection

TARGETTI

KepleroQuantum

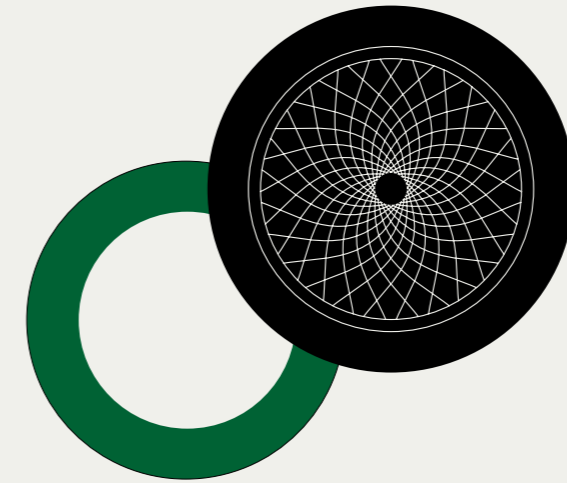

Quantum rappresenta la minima
unità di energia luminosa.
Con la stessa filosofia,
Keplero**Quantum** concentra
una gestione della luce
di altissima precisione in taglie
particolarmente compatte.

Join the Quantum leap.

Versatile e

Progettato per adattarsi allo spazio



I nuovi apparecchi Keplero Quantum ereditano tutta l'affidabilità e la versatilità che hanno reso la gamma di apparecchi da incasso a terra Keplero un'icona della collezione Targetti. Le diverse configurazioni ottiche sono integrate in un corpo robusto e resistente alla corrosione, completamente sigillato e con possibilità di regolare il fascio luminoso dall'esterno.

straordinario



Ø130mm



Ø90mm



Ø60mm

Ottime performance, un ampio parco ottiche completamente rinnovato e quattro finiture esclusive. Tutto racchiuso in tre taglie compatte, con diverse opzioni di installazione, prestazioni all'avanguardia e un design raffinato: un vero salto quantico!

Piccolo e

Dimensioni ridotte, massima integrazione

potente

La compattezza ne agevola l'impiego anche in contesti complessi o con spazi limitati, offrendo ampia libertà e un risultato pulito, ordinato e coerente con l'idea progettuale. Il formato ridotto racchiude prestazioni elevate: efficienza, precisione ottica e qualità della luce si fondono in un apparecchio sorprendentemente piccolo, capace di grandi performance.

Un corpo illuminante discreto e minimale si integra con naturalezza negli spazi, preservandone l'estetica e lasciando che sia la luce a parlare.



scala 1:1
misure in mm



Resistente e

Una qualità progettata per durare nel tempo,
assicurando affidabilità totale senza interventi



impermeabile

Keplero Quantum è sinonimo di robustezza e affidabilità assoluta: ogni prodotto è sigillato in fabbrica e adotta la soluzione tecnica "Waterblock Plus" per garantire prestazioni impeccabili nel tempo, senza mai richiedere l'accesso alle componenti interne, nemmeno durante l'installazione o il puntamento.

Landscape

A row of trees with intricate, light-colored branches is illuminated from below, creating a warm, golden glow. The trees are set against a dark night sky. In the background, a low stone wall runs across the frame, and a body of water reflects the light from the trees and the wall. The foreground is a dark, paved area.

Un'illuminazione armoniosa e integrata nel paesaggio valorizza gli spazi verdi e ne garantisce una fruizione sicura anche nelle ore serali. La luce crea atmosfere accoglienti, trasformando gli spazi pubblici in luoghi di incontro, passaggio e socialità, e valorizza arbusti e vegetazione attraverso il naturale gioco di luci e ombre.

Residential

Un'illuminazione studiata con cura rende la casa accogliente e invitante, valorizzando accessi, ingressi, terrazzi e giardini. Quando è ben illuminato, lo spazio esterno diventa un naturale prolungamento dell'abitazione, migliorando la qualità di fruizione e creando un'atmosfera piacevole, oltre a garantire maggiore sicurezza in casa e in giardino.

Luce d'accento

L'illuminazione d'accento consente di interpretare e caratterizzare l'ambiente con interventi puntuali ed efficienti: elementi naturali, opere d'arte e dettagli architettonici vengono valorizzati attraverso distribuzioni luminose mirate e calibrati contrasti di luminanza.

Hospitality



Creare la migliore esperienza per gli ospiti significa offrire un'atmosfera accogliente e confortevole. Keplero Quantum valorizza gli ambienti outdoor con soluzioni di illuminazione studiate per creare profondità, armonia e un effetto suggestivo, sia per chi osserva dall'interno sia per chi vive lo spazio esterno.

KepleroQuantum 130







































KepleroQuantum 90



KepleroQuantum 60



	KepleroQuantum 130				KepleroQuantum 90				KepleroQuantum 60		
	STATIC WHITE	STATIC WHITE + COMFORT	STATIC WHITE + OVAL	RGBW White 3000K	STATIC WHITE	STATIC WHITE + COMFORT	STATIC WHITE + OVAL	RGBW White 3000K	STATIC WHITE	STATIC WHITE + COMFORT	STATIC WHITE + OVAL
											
Zoom	 fino a 1.240lm da 17° a 42° 13W										
Fix	 fino a 1.413lm 15° / 24° / 33° / 48° 13W	 fino a 947lm 14° / 22° 13W	 fino a 1462lm 19°x62° / 31°x71° 13W	 fino a 418 lm 30° * 10W <small>* altri fasci disponibili su richiesta</small>	 fino a 1.109lm 15° / 24° / 34° / 57° 10W	 fino a 801lm 13° / 28° 10W	 fino a 957lm 15°x60° / 31°x69° 10W		 fino a 419lm 7° / 17° / 34° / 50° 2,3W / 4,7W	 fino a 319lm 16° / 30° 4,7W	 fino a 396lm 17° x 60° / 32°x68° / 21°x106° 4,7W
Adjustable	 fino a 1.413lm 10° / 15° / 24° / 33° 10W / 13W	 fino a 947lm 10° / 14° / 22° 10W / 13W		 fino a 418 lm 30° 10W	 fino a 1.109lm 9° / 15° / 24° / 34° 5W / 10W	 fino a 801lm 9° / 13° / 28° 5W / 10W					
Wall Washer	 fino a 1.150lm 24°x117° 13W			 fino a 385 lm 30°x120° 11W	 fino a 765lm 24°x110° 9,8W			 fino a 70lm 34°x59° 4,7W			
Opal	 fino a 370lm diffondente 5W			 fino a 150 lm diffondente 3W	 fino a 187lm diffondente 2,3W		 fino a 130 lm diffondente 3W	 fino a 160lm diffondente 1,6W			

JediNova

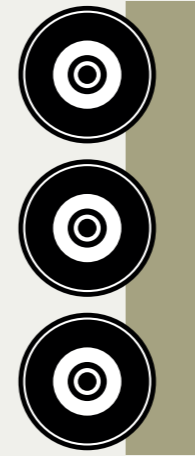

Come una stella nova,
Jedi**Nova** illumina lo spazio
architettonico con intensità
e precisione. Affidabilità, qualità
e innovazione in una gamma
completa di proiettori lineari
da superficie e da incasso.

A new star is born.



Potenza

Un'eredità innovativa

controllata

Jedi Nova è la famiglia di proiettori lineari da superficie e da incasso, ideale per l'illuminazione architettonica. In continuità con le gamme Jedi e Jedi Compact, offre affidabilità e qualità distintive eccezionali, introducendo al contempo significative innovazioni in termini di tecnologia e prestazioni.

Una gamma completa per dimensioni, finiture e possibilità applicative, caratterizzata da un'ampia varietà di effetti luminosi.



TARGETTI

Estremamente

Si adatta ad ogni spazio e progetto

compatto

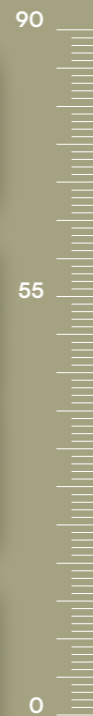

scala 1:1
misure in mm



I proiettori Jedi Nova da superficie sono disponibili in due distinte configurazioni, accuratamente progettate per soddisfare le diverse esigenze di design e installazione. Oltre alla classica versione compatta con driver box posteriore, è disponibile anche una soluzione con driver box laterale integrato, che offre maggiore flessibilità nelle applicazioni architettoniche. La gamma è completata da versioni da incasso a terra, che garantiscono continuità progettuale per le diverse esigenze di installazione.

Pronto a tutto

Completo e versatile
per ogni necessità



Nella versione proiettore da superficie, Jedi Nova è disponibile in tre raffinate finiture, pensate per integrarsi perfettamente in qualsiasi contesto architettonico: Nero Anodizzato, Rame Brunito e l'esclusiva finitura Bianco Fiorentino, ideale per valorizzare e rispettare il carattere delle facciate degli edifici storici. Le versioni a incasso sono disponibili esclusivamente nella raffinata finitura Nero Anodizzato, che garantisce una presenza visiva pulita ed elegante.

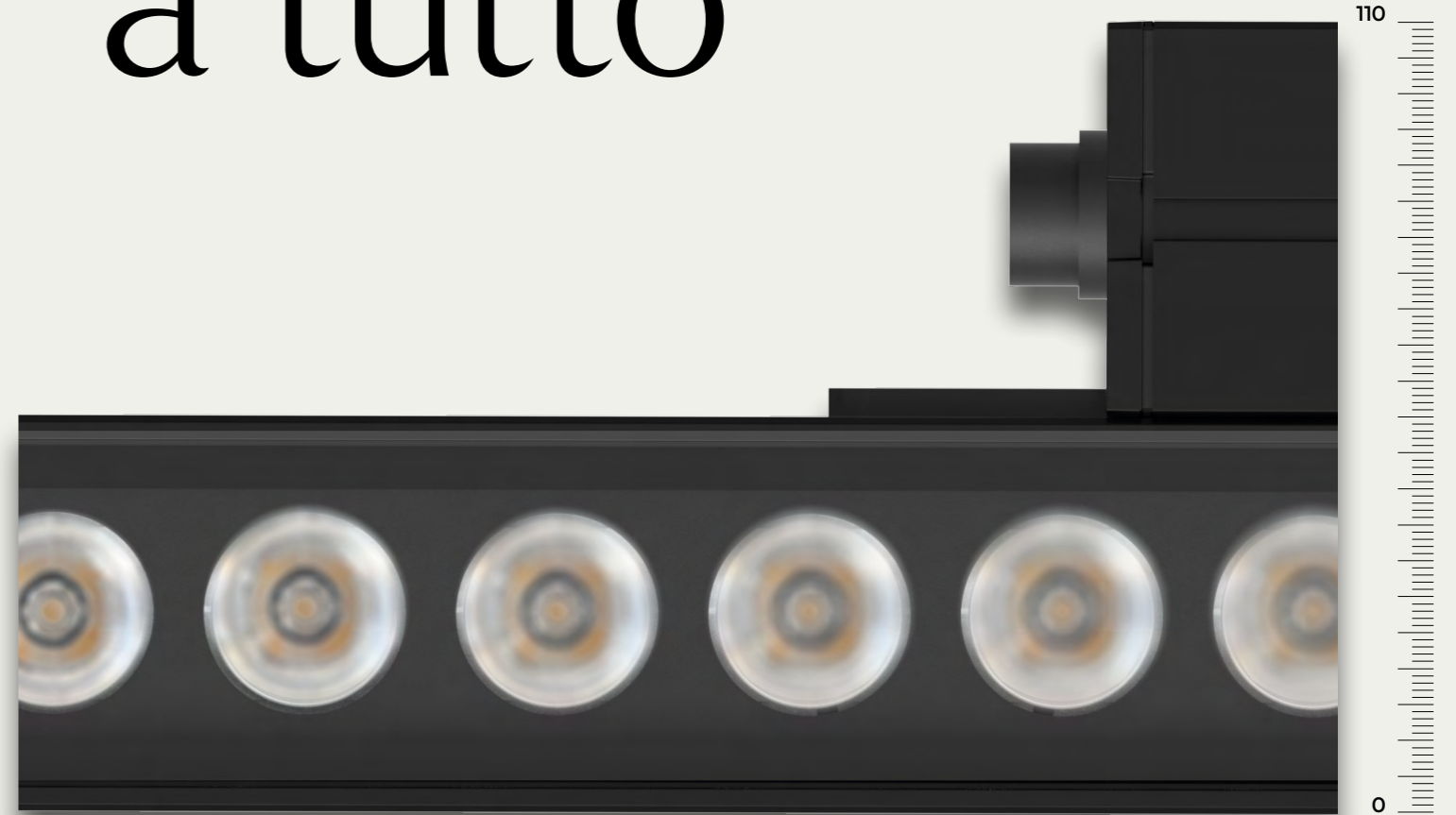

Progettare la luce

Effetti luminosi precisi, controllati e diversificati

Jedi Nova integra sistemi ottici differenziati, appositamente studiati per le diverse tipologie applicative. La disponibilità di numerose distribuzioni luminose assicura elevata flessibilità progettuale per rispondere in modo efficace anche alle esigenze progettuali più complesse.

WALL GRAZING

Ideali per l'illuminazione radente e per valorizzare le texture di qualsiasi superficie. Jedi Nova offre cinque diverse distribuzioni luminose Wall Grazing, con geometrie precise e differenziate.

OPAL

Il sistema ottico Opal offre un'illuminazione morbida e ampia. Lo schermo diffondente maschera completamente alla vista la sorgente luminosa.



Sistema ottico con lenti



Sistema ottico ibrido lineare



Sistema ottico cellulare

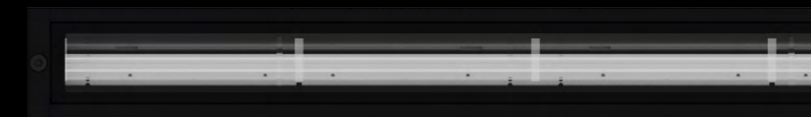

Sistema ottico ibrido lineare - asimmetrico

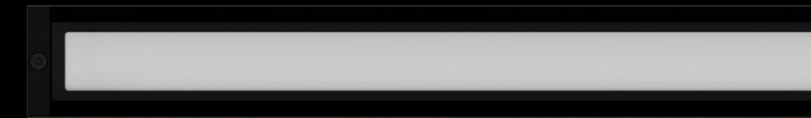

Schermo opalino

FLOOD

Le versioni Flood disponibili in tre diverse distribuzioni, consentono un effetto luminoso morbido con emissioni ampie, ma controllate. La soluzione perfetta per illuminare in proiezione elementi precisi.

WALL WASHER

Il sistema ottico ibrido Wall Washer offre un effetto luminoso uniforme ed omogeneo per l'illuminazione di ampi piani verticali e orizzontali.



Sistema ottico con lenti + griglia honeycomb



Sistema ottico ibrido lineare + louver lineare



Sistema ottico cellulare + louver lineare



Sistema ottico cellulare + louver lineare — asimmetrico

Visual comfort

Controllo dell'abbagliamento integrato
per un'illuminazione uniforme ed equilibrata

Per il massimo controllo dell'abbagliamento è possibile scegliere per le distribuzioni Wall Grazing, Flood e Wall Washer versioni con griglia lineare o con sistema honeycomb integrato nell'apparecchio.

Luce e colore

La luce si fa emozione, identità ed esperienza

I colori vibranti incontrano il bianco puro per modellare l'atmosfera, valorizzare l'architettura e dare vita agli spazi esterni. Dalle sfumature più delicate agli scenari immersivi, le versioni RGBW di Jedi Nova trasformano ogni ambiente in un'esperienza unica.

I LED quadri-chip di cui sono dotati gli apparecchi consentono di ottenere una perfetta miscelazione del colore in ogni singolo chip, garantendo un risultato uniforme, omogeneo e di altissima qualità.

JediNova

Façade

L'illuminazione delle facciate svolge una funzione complementare all'architettura, diventando uno strumento di lettura e valorizzazione. Interagendo con le texture dei materiali, definisce gerarchie visive e genera scenari suggestivi, invisibili alla luce del giorno.



Grazing lighting



L'illuminazione radente enfatizza la tridimensionalità degli elementi architettonici, restituendo profondità, ritmo e identità a ogni superficie verticale.

Wall Washer

Gli apparecchi Jedi Nova con ottica wall washer creano un'illuminazione uniforme e omogenea sulle superfici verticali e orizzontali. Il risultato diviene elemento architettonico che valorizza le pareti ampie con chiarezza, profondità e un'eleganza contemporanea.

Residential



Con Jedi Nova è possibile valorizzare il verde con un'illuminazione elegante e suggestiva e segnare l'ingresso di garage e vialetti con soluzioni carrabili durevoli in grado di coniugare sicurezza, funzionalità e design.

STATIC WHITE
 2200K
 2700K
 3000K
 4000K

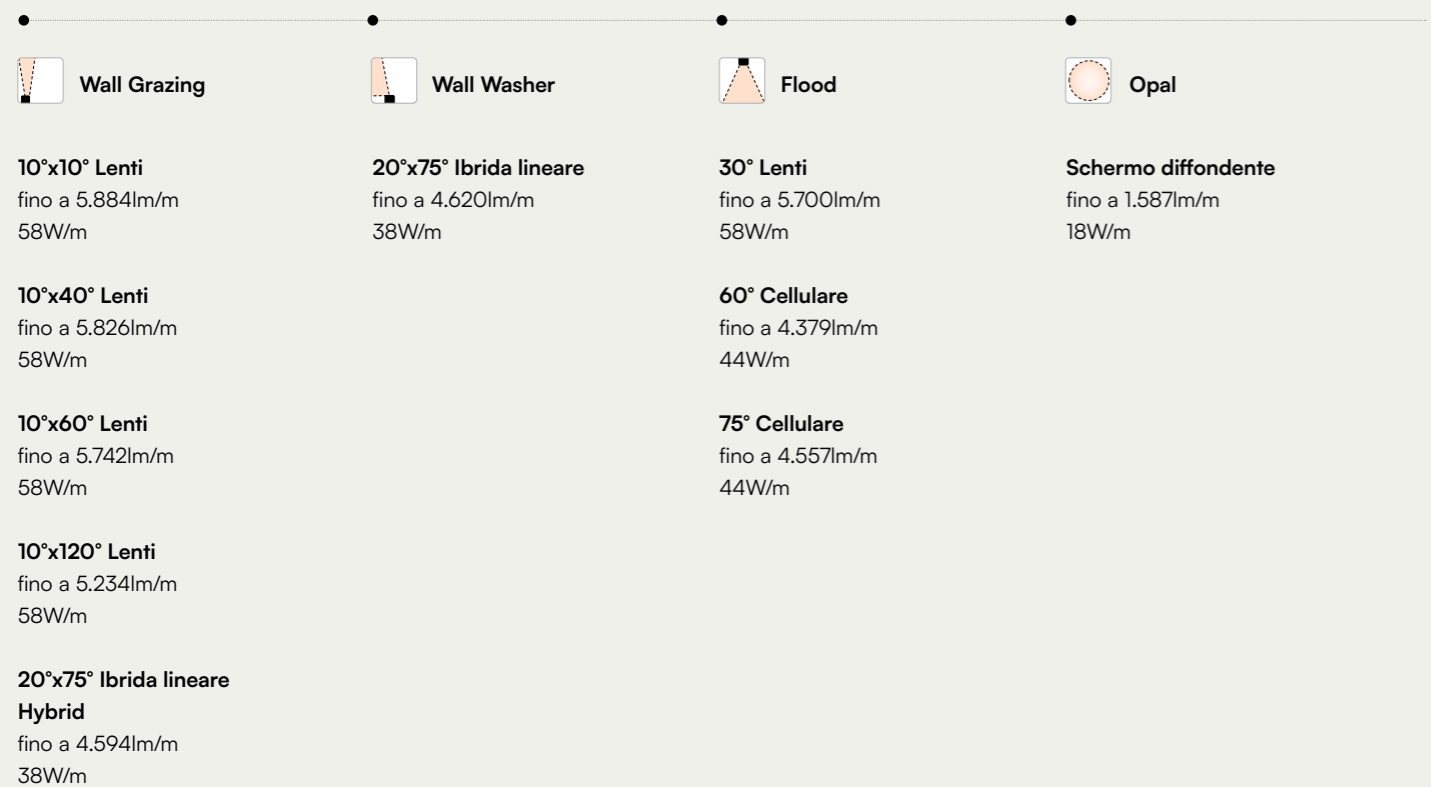

I valori della tabella si riferiscono alle versioni 3000K
Per i valori relativi alle altre versioni e per i dati aggiornati potete consultare il sito www.targetti.com

STATIC WHITE + COMFORT
 2200K
 2700K
 3000K
 4000K

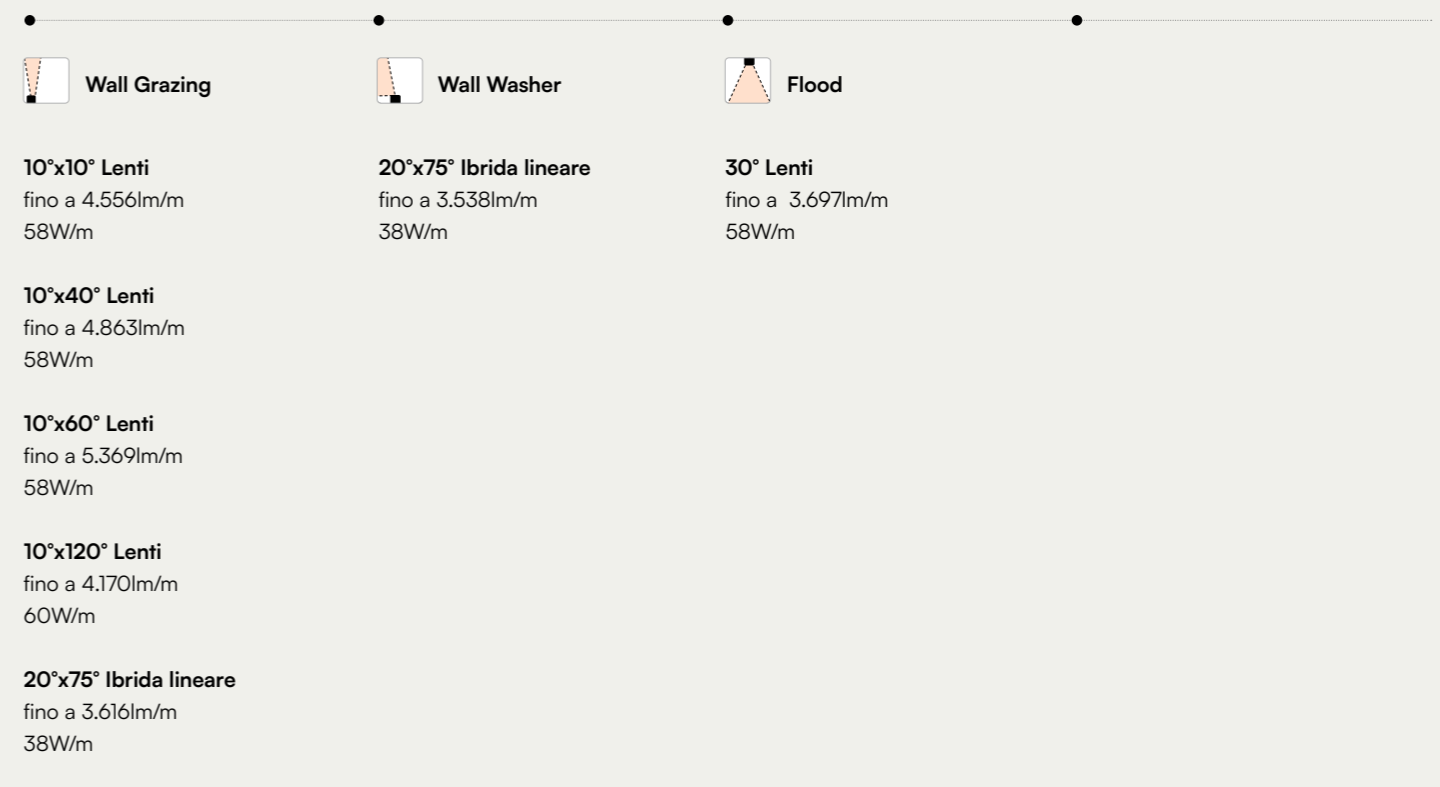

I valori della tabella si riferiscono alle versioni 3000K
Per i valori relativi alle altre versioni e per i dati aggiornati potete consultare il sito www.targetti.com

RGBW
 RGBW: White 3000K

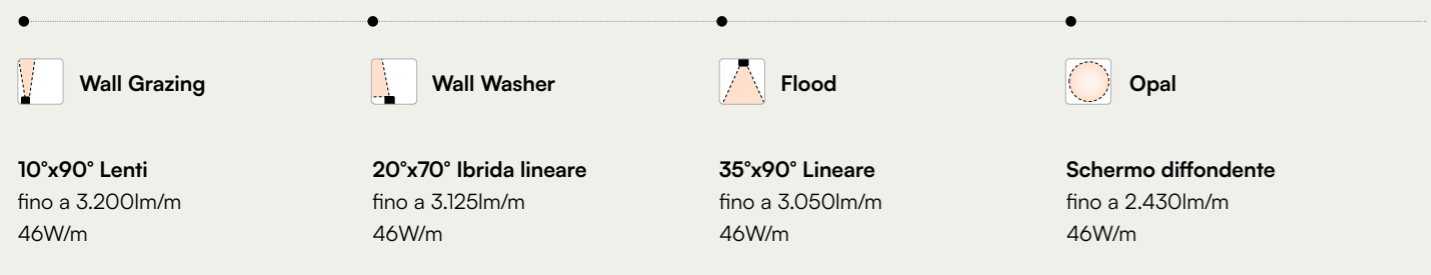

RGBW: dati preliminari

RGBW + COMFORT
 RGBW: White 3000K

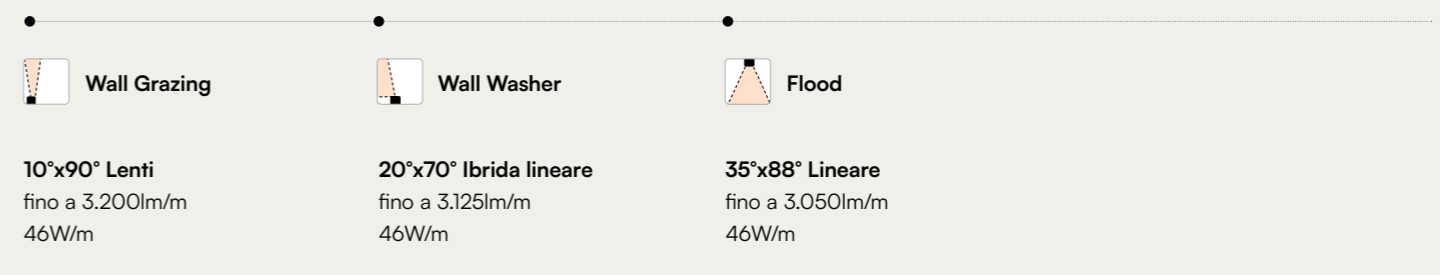

RGBW: dati preliminari

Anagram



Un anagramma trasforma le lettere in parole sempre nuove. **Anagram** combina elementi per configurazioni sempre diverse: non solo luce, ma un ecosistema modulare che integra illuminazione, comfort acustico e funzioni intelligenti in un'unica struttura flessibile.

Flexibility beyond limits.

Flessibilità al servizio del progetto

Ridefinire lo spazio attraverso luce, acustica e tecnologia integrata

Nato dalla collaborazione con lo studio di architettura e design PARK, Anagram è un sistema a soffitto multifunzionale che interpreta lo spazio in modo nuovo. Non è solo illuminazione: unisce prestazioni, precisione e libertà compositiva, aprendo infinite possibilità per trasformare l'ambiente. Pannelli fonoassorbenti, diffusori acustici, sensori e speaker convivono in un'unica struttura armoniosa, offrendo al progettista uno strumento flessibile e trasversale.

Il sistema si sviluppa in elementi lineari disponibili in due sezioni:

- Anagram 46, dal profilo estremamente compatto, progettato per accogliere i sistemi luminosi;
- Anagram 88, una "canala" elegante che integra una vasta gamma di componenti e funzioni, per configurazioni totalmente personalizzabili.

Atmosfere su misura

Progettato per ogni spazio

Pensato per spazi hospitality e ambienti di lavoro, Anagram offre una versatilità senza precedenti. Perfetto per uffici executive, studi di design, laboratori creativi, sale conferenze e qualsiasi ambiente in cui si voglia valorizzare comfort e tecnologia. Grazie alla sua modularità, è la soluzione ideale per aree lounge, spazi informali e di coworking.

Si integra armoniosamente anche in open space o in ambienti con soffitti alti, dove consente di ricreare atmosfere accoglienti, funzionali e raffinate. Le cinque finiture disponibili permettono di abbinare Anagram con facilità alle diverse palette di colori e materiali, valorizzando ogni contesto architettonico.

Disegnare

Per trasformare gli spazi in esperienza

gli ambienti

Anagram è un sistema che plasma lo spazio. In combinazione con gli eleganti pannelli fonoassorbenti, può trasformarsi in una vera e propria infrastruttura architettonica, capace di sostituire il soffitto, modellare open space, definire zone e dare forma agli ambienti. Porta luce, suono e comfort acustico esattamente dove servono, con precisione e armonia. È tecnologia che diventa spazio. Design che diventa esperienza.

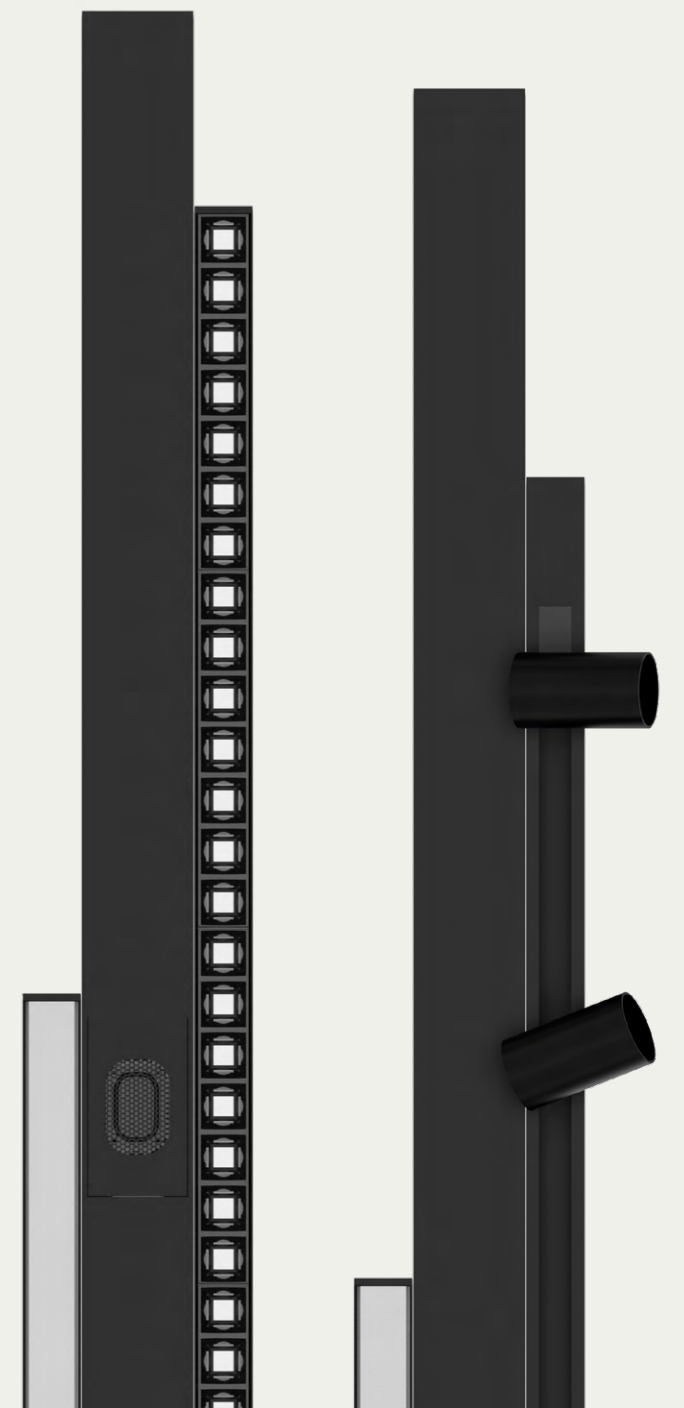

Anagram

Uffici

APPLICATION



Un'efficace progettazione illuminotecnica per spazi di lavoro combina la luce naturale con un'illuminazione ambientale, funzionale e d'accento. Anagram migliora inoltre il comfort sul posto di lavoro integrando pannelli fonoassorbenti per una gestione acustica integrata e un ambiente meno rumoroso e produttivo.



Anagram crea uno spazio di lavoro più luminoso e confortevole, che riduce l'affaticamento degli occhi, migliora la concentrazione e favorisce il benessere dei dipendenti, offrendo un ambiente di lavoro più stimolante.

Contract

L'illuminazione per spazi hospitality e contract combina luce funzionale ed estetica per creare spazi invitanti e in linea con il brand.
L'illuminazione contract va oltre l'estetica: è un elemento strategico che accresce il successo di qualsiasi progetto professionale di interior design.

Anagram



Anagram integra perfettamente l'illuminazione ambientale, funzionale e d'accento, armonizzandosi con la palette colori di qualsiasi spazio, grazie a cinque eleganti finiture.

System 46

Finiture



Bianco Gesso



Nero Profondo



Mist Gray



Satin Brass



Amber Brown

STRUTTURA

Profili Lineari

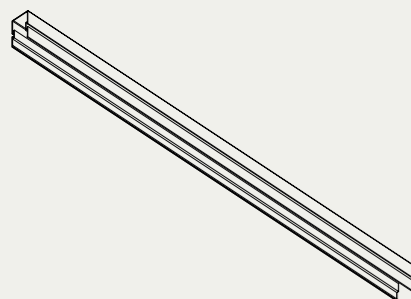

Sezione 46x70mm
Lunghezze 1120mm
1680mm
2240mm
3360mm

Profilo Angolare a L



Sezione 46x72mm
Lato 100mm

Sensore Luminosità / Presenza sensore



Sezione 46x78mm
Lunghezza 40mm

MODULI

Moduli Luminosi

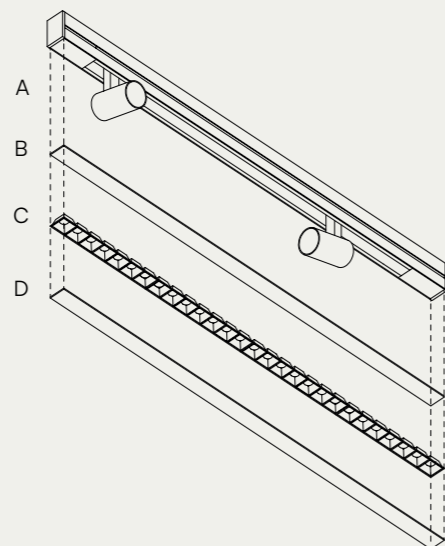

- A **Binario Integrato**
Lunghezze 1680mm
2240mm
3360mm
- B **Schermo Microprismatico**
Lunghezze 1120mm
1680mm
2240mm
- C **Ottica Cellulare**
Lunghezze 1120mm
1680mm
2240mm
- D **Cover**
Lunghezze 1120mm
1680mm
2240mm
3360mm

Emissione Indiretta
LEDstrip a rolla
Lunghezza 5000mm

3000K 4000K

Ra80
Ra90



MODULI

Pannelli Acustici

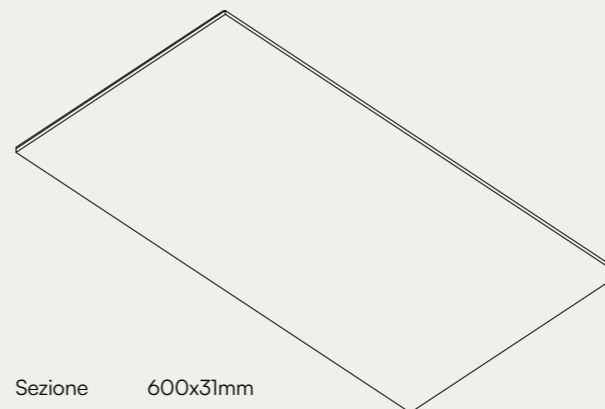

Sezione 600x31mm
Lunghezze 1120mm
1680mm
2240mm

ACCESSORI DI INSTALLAZIONE

Kit di Sospensione

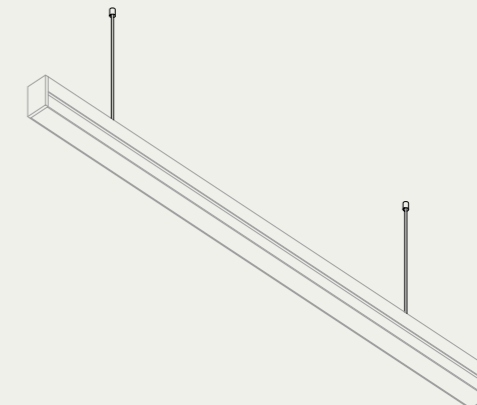

Cinghie di Sospensione

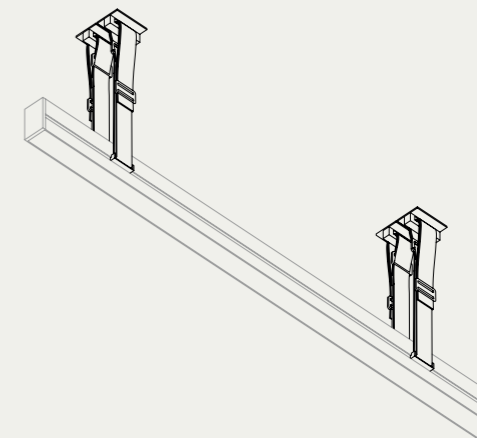

Staffe da Soffitto
Misura (LxHxP) 50x15x44mm



configuratore
Anagram

System 88

Finiture



Bianco Gesso



Nero Profondo



Mist Gray



Satin Brass



Amber Brown

STRUTTURA

Profili lineari



Sezione 88x70mm
Lunghezze 560mm
2240mm
3360mm

Profilo Curvo



664x664mm

Connessione a T

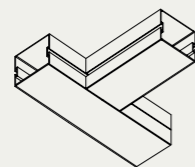

Giunto meccanico interno

MODULI

Moduli

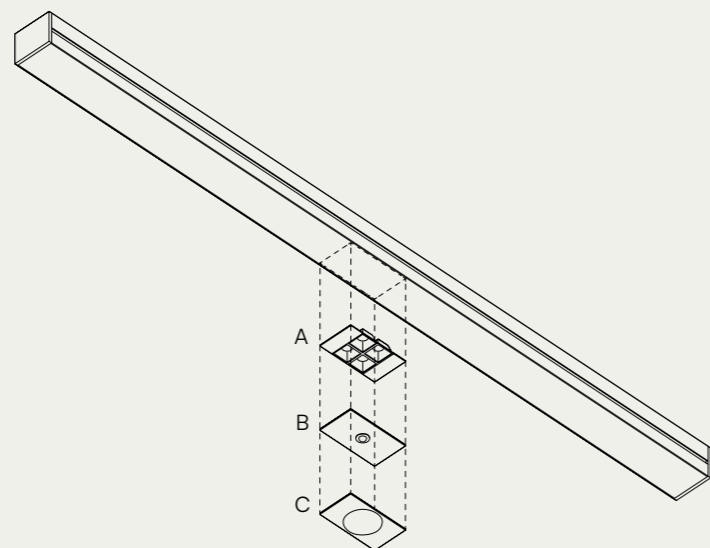

3000K 4000K

Ra80
Ra90

- A Downlight
Downlight - Emergenza
- B Sensore di Luminosità /
Presenza
- C Speaker

80x140mm

Moduli Ciechi

Lunghezze 140mm
280mm
560mm
980mm
1120mm

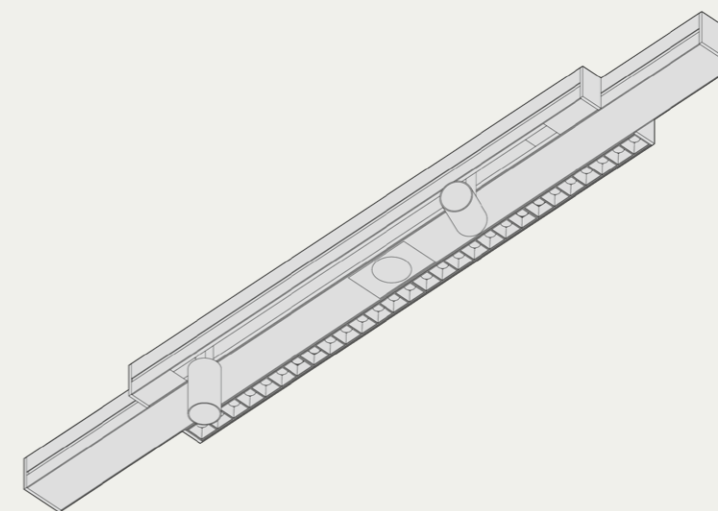

MODULI

Pannelli Acustici

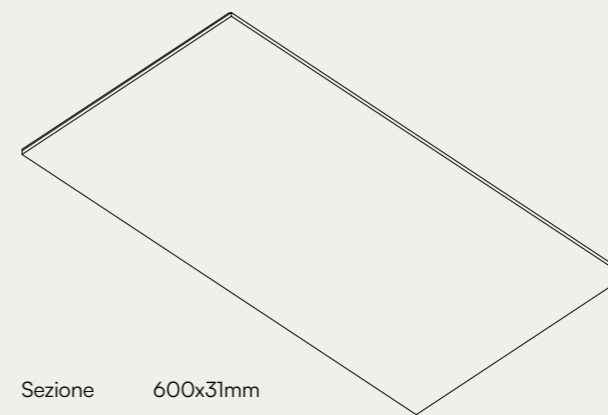

Sezione 600x31mm
Lunghezze 1120mm
1680mm
2240mm

ACCESSORI DI INSTALLAZIONE

Kit di Sospensione

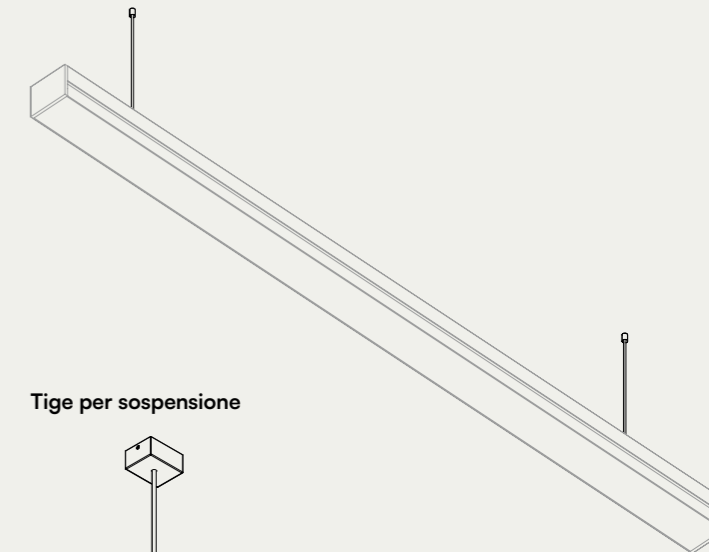

Tige per sospensione

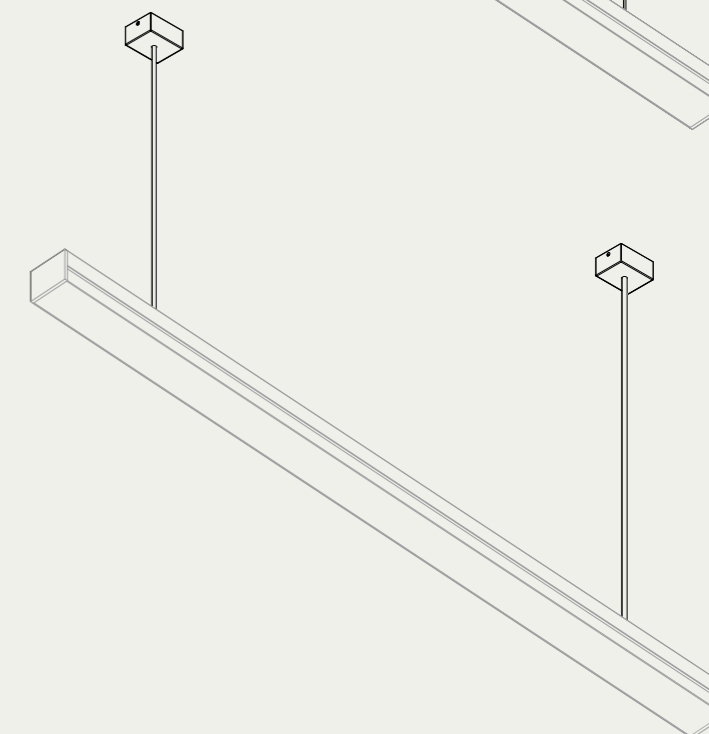

configuratore
Anagram

Anagram

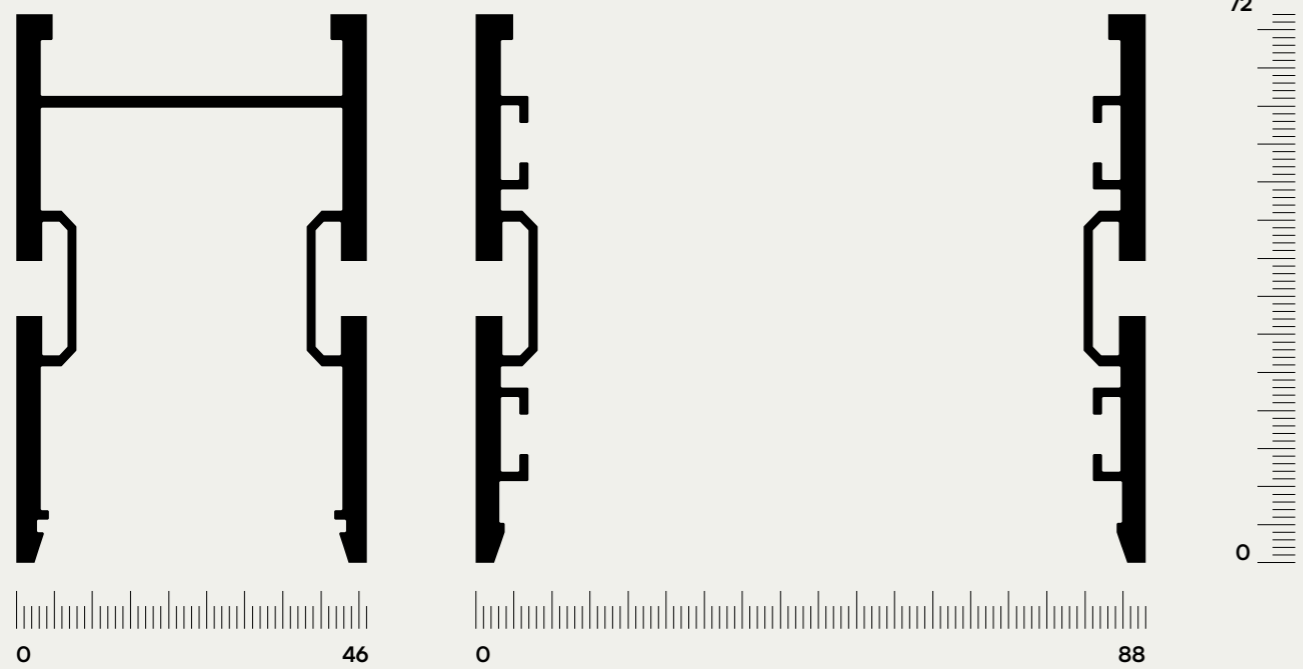
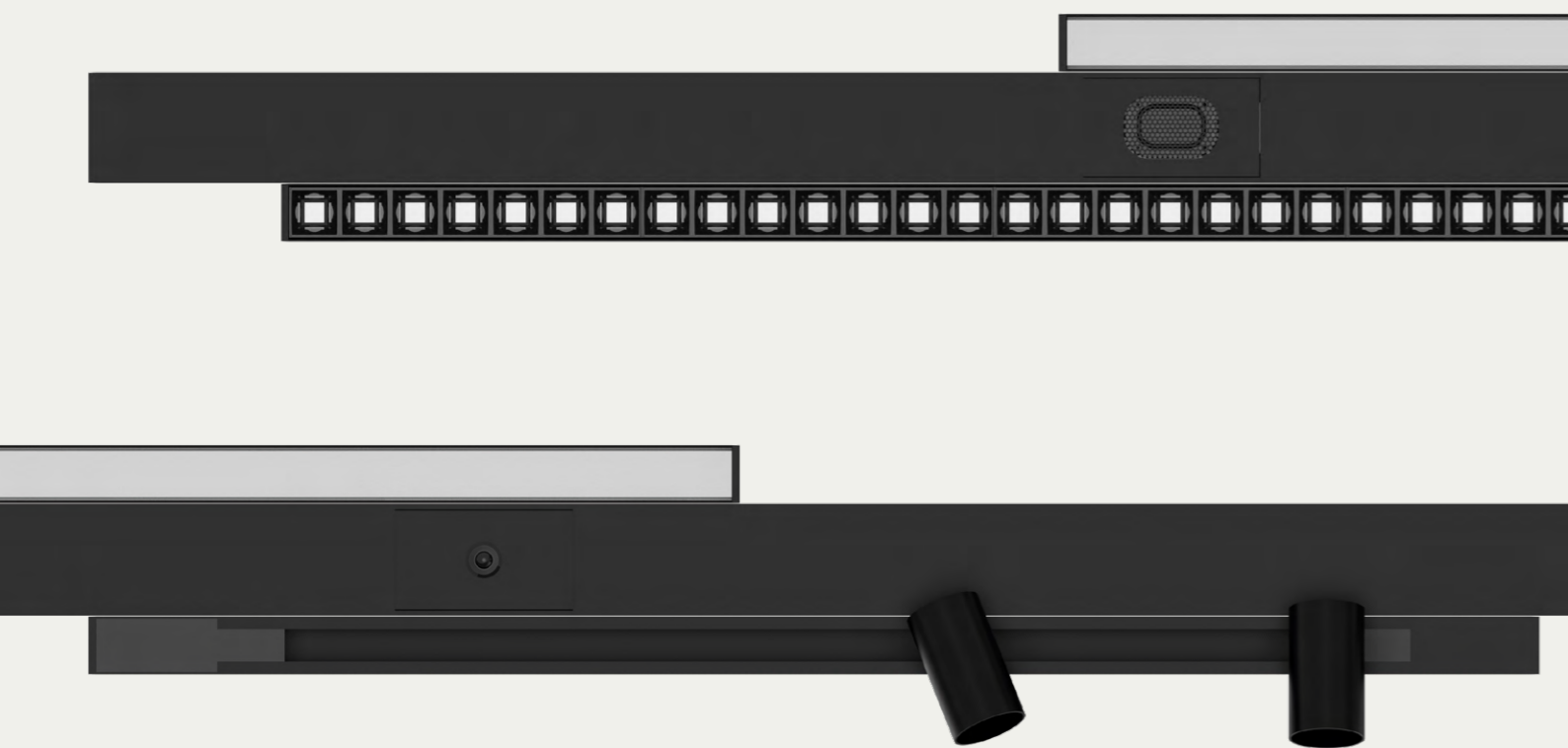

scala 1:1
misure in mm

COMPOSITIONS

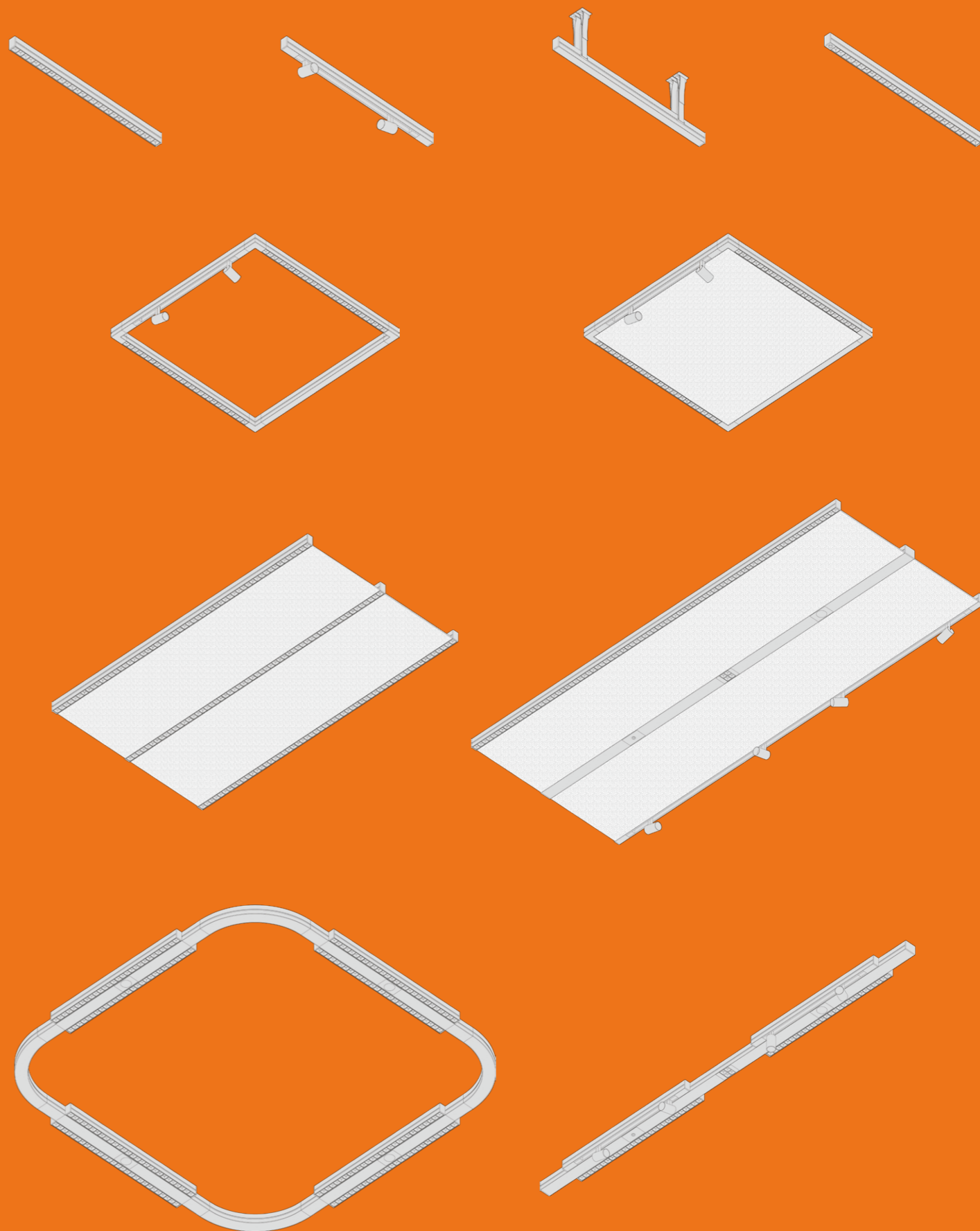

Targetti Sankey S.r.l.

Via Pratese, 164
50145 Florence, Italy

Phone +39 055 37911

targetti@targetti.com
www.targetti.com

Customer Care
customer@targetti.com

Customer Service
technical@targetti.com

Lighting Consulting
project@targetti.com



